

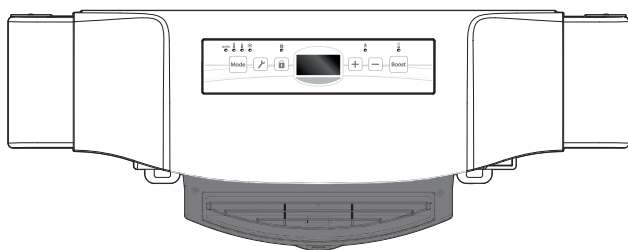

Créateur d'innovations pour le confort thermique
Creating innovative solutions for ambient comfort

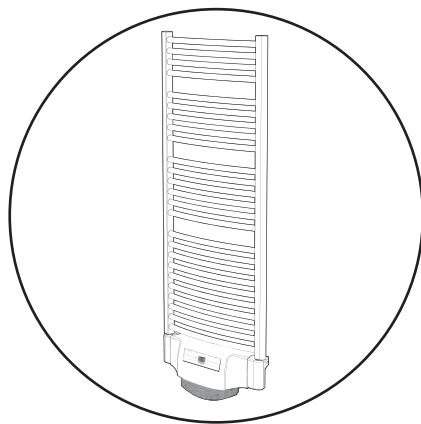

NOTICE - INSTRUCTIONS

**SOUFFLERIE D'AIR CHAUD AVEC BOÎTIER DE RÉGULATION À
COMMANDE DIGITALE INTÉGRÉ**

HOT AIR BLOWER WITH INTEGRATED CONTROL PANEL

BLPGA

BLSCB

BLSCGA

BLFCB

BLFCGB

SOMMAIRE - TABLE OF CONTENTS



Important : Cette notice simplifiée a pour objectif de décrire les fonctionnalités du produit et les principales caractéristiques techniques. Pour toute autre intervention sur votre appareil, il est conseillé de s'adresser directement à un professionnel qualifié.

Elle ne peut en aucun cas servir de notice d'utilisation et d'installation.

Important: *These simplified instructions are only intended to be used by our clients. The purpose of them is to describe the features and the main technical characteristics of the product. They may under no circumstances be used as instructions for installation and use.*

Présentation.....	3
Les avantages	3
Synoptique	4
Fonctionnement	4
Utilisation	4
Réglages avancées	10
Étalonnage de la sonde	13
Retour aux réglages usine	14
Délestage et coupure d'alimentation	16
Délestage par fil pilote uniquement	16
Autre type de commande à distance par coupure d'alimentation	16
En cas de coupure de courant, réserve de marche	16
Entretien et nettoyage du filtre anti-poussière.....	17
Option Gestion à distance par télécommande infrarouge	18
Mise en place des piles	18
Synoptique.....	19
Fonctionnement.....	19
Fixation murale.....	19
Caractéristiques techniques.....	20
Codes produits	21
.....	
Overview.....	22
Product plus points.....	22
Diagram	23
Operation.....	23
Use.....	23
Advanced settings.....	29
Ambient temperature sensor adjustment	32
Restoring factory settings.....	33
Load shedding and power cut.....	35
Load shedding by pilot wire only	35
Other remotely management by power shutdown	35
In case of power cut, backup	35
Upkeep and cleaning of the anti-dust filter	36
Remote management using an infra-red remote control.....	37
Installing batteries.....	37
Diagram.....	38
Operation	38
Wall mounting	38
Technical specifications	39
Product codes.....	40



PRÉSENTATION

Gamme de souffleries d'air chaud avec régulateur électronique PID intégré, blanc ou gris, pour radiateurs sèche-serviettes, proposée en version digitale avec télécommande infrarouge blanche ou grise (vendue séparément).

Ce produit optimisé en dimensions peut recevoir une face avant décorative permettant une personnalisation rapide sans modification des contraintes techniques et de sécurité.

Soufflerie, pièce originale à utiliser comme pièce de rechange sur les sèche-serviette Néomitis compatibles :

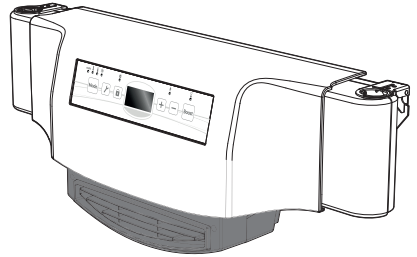

**Soufflerie de 1ère génération
Anthémys Soufflant**
(TBLBxxxB11)

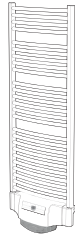

LES AVANTAGES

- Montage du boîtier sur la plus part des sèche-serviettes de largeurs comprises entre 500 et 600 mm hors-tout **sans modifications du corps de chauffe.**
- **Régulation électronique PID** : Proportionnelle intégrale dérivée de grande précision.
- Dispositif de commande au 0 de tension pour réduction des perturbations électromagnétiques.
- **Boost** : réglable jusqu'à 90 minutes par intervalle de 10 minutes, accélère la mise en chauffe de la salle de bains et permet le séchage rapide de linge ou de serviettes humides.
- **Super confort** : chauffage additionnel instantané, la soufflerie d'air chaud permet de remonter automatiquement et très rapidement la température de votre pièce, après une phase d'Éco, d'Hors-gel ou d'arrêt, au moyen d'une mise en marche régulée de la soufflerie.
- **Télécommande infrarouge (En option)** : livrée avec un socle mural, elle permet de piloter à distance le sèche-serviettes.
- **Sauvegarde des réglages** effectués en cas de coupure de la tension d'alimentation par EEPROM.
- **Système d'évacuation d'eau intégré** : en conditions normales d'utilisation, il diminue les risques d'avoir une accumulation d'eau à l'intérieur du boîtier (sécurité utilisateur accrue).
- **Filtre anti-poussière amovible permanent** : facilement accessible depuis le devant du sèche-serviettes, il se nettoie avec un peu d'eau et une éponge.
- **Sécurité anti-surchauffe** de la température ambiante en mode Boost. Et protection interne contre tout échauffement anormal.
- **Sécurité enfants** : verrouillage clavier, rendant impossible toute modification.
- **Sécurité hôtellerie** : verrouillage de la totalité des commandes à l'exception du Boost.
- **Épaisseur de 120 mm**, facilite l'emballage des sèche-serviettes et préserve l'espace disponible dans les salles de bains de petites dimensions.
- **Personnalisation rapide possible** du boîtier par changement de face avant décorative.



SYNOPTIQUE

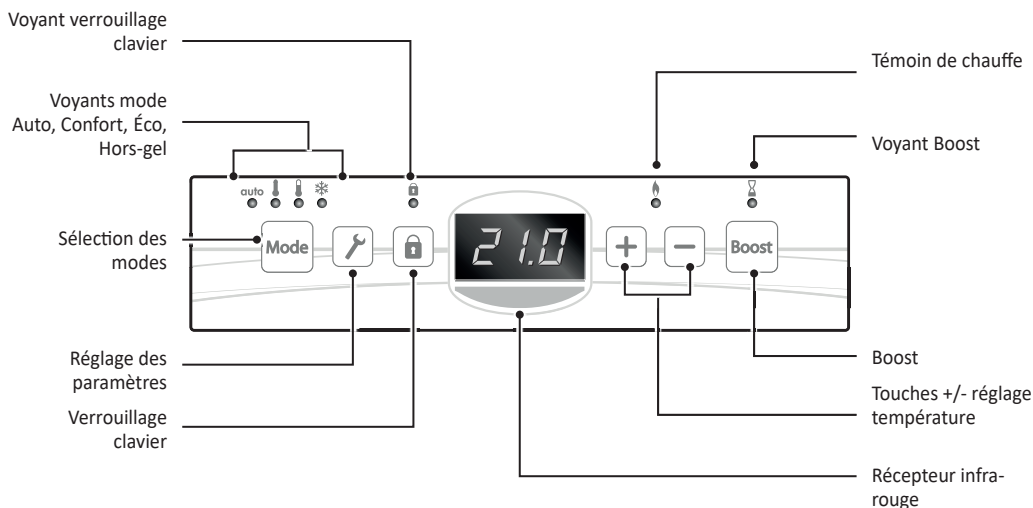

FUNCTIONNEMENT

UTILISATION

• Fonctions Mise en marche / Veille du chauffage

Fonction Mise en marche du chauffage : Lors de la première utilisation, appuyez sur le bouton (commutateur) pour qu'il bascule sur I situé au dessous de la soufflerie pour mettre votre sèche-serviettes en fonctionnement.

1ère mise sous tension :

A la 1^{ère} mise sous tension uniquement, **LSL** apparaît sur l'afficheur et le témoin de chauffe s'allume : la cartouche chauffante est alimentée pendant 10 secondes pour réaliser les tests électriques nécessaires après le montage de la soufflerie sur le sèche-serviettes. Cet affichage n'apparaît plus après la 1^{ère} utilisation du produit.

Votre appareil est en mode automatique, les voyants Auto et Confort s'allument et la température pré-réglée apparaît.

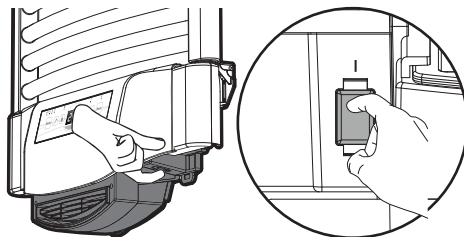

Note : Le témoin de chauffe s'allume seulement si la température ambiante est inférieure à la température de consigne pré-réglée. Si la température ambiante est inférieure à la température de consigne de 2°C, alors la soufflerie s'enclenchera (voir paragraphe Super confort page 7 pour plus de détails).

Fonction Veille du chauffage : le bouton (commutateur) étant sur I, appuyez sur ce dernier pour le faire basculer dans l'autre position.

Remarque : Les paramètres réglés lors du fonctionnement sont automatiquement enregistrés et seront appliqués lors de la prochaine mise en route. Les voyants correspondants seront allumés.

Exemple : Si la soufflerie est en marche et que vous désirez mettre l'appareil en veille, à la prochaine mise en route, le Boost et le décompte de la minuterie seront réactivés. Le retour au mode sélectionné avant l'activation du Boost s'appliquera à l'arrêt de la soufflerie.

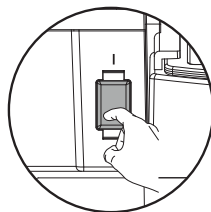

Important :
Avant tout réglage, assurez-vous que le clavier est bien déverrouillé (voir page 8).

• Sélection d'un mode de fonctionnement

La touche **Mode** vous permet d'adapter le régime de fonctionnement de votre sèche-serviettes à vos besoins en fonction des saisons et des périodes d'occupation.
Par appuis successifs, choisissez le mode souhaité.

Schéma d'enchaînement des modes :

Auto → Confort → Éco → Hors-gel

Mode Auto



Mode Automatique, si votre sèche-serviettes est relié à un gestionnaire d'énergie ou à un programmeur par le biais du fil pilote, il fonctionnera automatiquement en fonction des programmes établis suivant le régime (Confort, Éco, Hors-gel) programmé.

Note : En l'absence de commande sur le fil pilote, il fonctionnera toujours en Confort permanent.

Mode Confort



Mode Confort permanent, le sèche-serviettes fonctionne 24h/24h à la température réglée (exemple 21°C). Le niveau de température Confort est réglable par l'utilisateur.

Mode Éco



Mode Économique, correspond à la température Confort moins 3,5°C. Ceci permet de faire un abaissement sans dérégler la température Confort (exemple si Confort = 21°C alors Éco = 17,5°C).

Mode Hors-gel



Mode protection Hors-gel, permet de sécuriser les installations d'un logement contre le gel en maintenant une température permanente de 7°C.

• Réglage de la température Confort

Le réglage de la température Confort est accessible uniquement depuis le mode Confort.



La température confort est pré-réglée à 21°C. Vous pouvez la faire varier de 10°C à 30°C par intervalle de 0,5°C à l'aide de **+** ou **-**.

• Boost

Pour activer le mode Boost, appuyez sur la touche **Boost**, la consigne de température est montée au maximum pendant le temps demandé.

Note : si le témoin de chauffe est allumé, la soufflerie s'enclenche et chauffe la pièce en complément de la chaleur émise par le sèche-serviettes.

- Premier appui = Boost.

Lors de la 1^{ère} minute : Le voyant rouge du témoin de chauffe s'allume, le voyant Boost et le décompte de la durée clignotent.



Durant la 1^{ère} minute, vous avez la possibilité de modifier la durée du Boost de 0 à la durée maximale autorisée du Boost telle que définie lors des réglages avancés (voir page 11 pour plus de détails) par intervalle de 10 minutes (ou plus rapidement par appui supérieur à 2 secondes) par appuis sur **+** ou **-**.

Cette modification sera sauvegardée et effective pour les prochains Boost.

Après 1 minute, le décompte du Boost commence et le temps s'écoule, minute par minute.

Remarque : Au delà d'une minute, vous pouvez modifier provisoirement la durée : elle ne sera valable que pour ce Boost actif et donc non récurrente.

Le Boost peut s'arrêter pour 3 raisons différentes :

- Un ordre "arrêt du chauffage" a été émis par votre gestionnaire d'énergie par le biais du fil pilote :

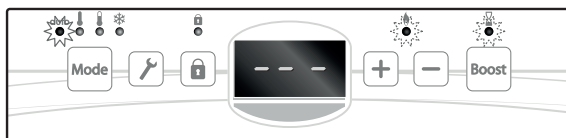

La soufflerie s'arrête, --- s'affiche. Le voyant Boost clignote et le voyant Auto est allumé. Lorsque l'ordre Confort sera émis, la soufflerie sera réactivée jusqu'à la fin du décompte.

- *FIL* apparaît sur l'afficheur :

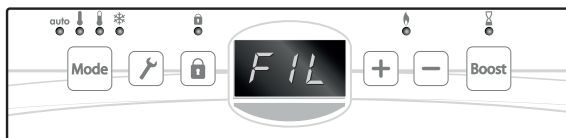

La soufflerie s'arrête. Vérifiez à ce que rien ne soit placé devant la grille de ventilation pour ne pas bloquer le flux d'air. Le filtre peut être obstrué par la poussière, il doit être nettoyé (voir page 17).

Remarque : si le filtre est obstrué ou si la grille est involontairement couverte, un capteur spécial éteindra l'appareil. Le fonctionnement normal de la soufflerie reprendra si le filtre ou la grille n'est pas obstruée et seulement après le refroidissement de la soufflerie. Le symbole *FIL* apparaîtra dans l'afficheur et la soufflerie s'arrêtera.

- Si la température ambiante atteint la température maximum du Boost pendant le décompte :



La soufflerie s'arrête mais le mode Boost est toujours actif : le décompte est toujours affiché, le symbole  sur l'afficheur et le témoin de chauffe clignotent. Lorsque la température descendra au dessous de la température maximum réglée, la soufflerie sera réactivée jusqu'à la fin du décompte.

- Un nouvel appui sur  annule le boost.

Les voyants du mode précédemment actif s'allument et la température de consigne s'affiche.

• Super confort

La soufflerie peut être utilisée comme chauffage additionnel instantané en cas de différence importante entre la température ambiante et la température de consigne souhaitée.

Le Super confort s'enclenche si l'écart entre la température ambiante et la température de consigne est supérieur à 2°C.

Exemple : le Super confort est activé par défaut (voir chapitre réglages avancés page 10 puis Super confort page 12) et votre soufflerie est en mode Éco (17,5°C). Vous souhaitez passer en mode Confort (21°C). Une fois le mode Confort sélectionné, la soufflerie s'enclenche automatiquement pour une remontée en température rapide afin d'atteindre les 21°C demandés.

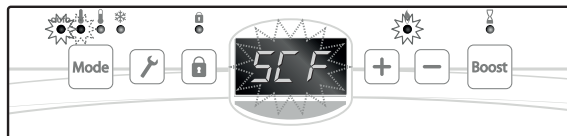

Le voyant du mode sélectionné est allumé, le témoin de chauffe s'allume et le voyant du mode Confort clignote. **SCF** et la température de consigne Super confort apparaissent sur l'afficheur alternativement pendant 2 secondes.

Le Super confort s'arrête si :

- L'écart est inférieur à 0,5°C.
- L'écart est toujours supérieur à 2°C après 1h de Super confort.

Note : Le Super confort est valable uniquement en mode Confort et Auto - Confort.

Programmation du Super confort

La soufflerie peut être associée à un gestionnaire d'énergie ou à un programmeur par ondes radio par le biais du fil pilote 6 ordres.

Sur votre soufflerie :



- Sélectionnez le mode Auto.

• Sécurité enfants



Un appui long supérieur à 5 secondes sur la touche  verrouille le clavier et interdit la modification par les jeunes enfants. Le voyant rouge du verrouillage s'allume.

Un 2^{ème} appui supérieur à 5 secondes déverrouille le clavier et réactive les touches. Le voyant rouge du verrouillage s'éteint.

Remarque : Dérogation et modification possible par la télécommande infrarouge uniquement.

• Sécurité hôtellerie

Verrouillage complet de la totalité des commandes à l'exception du Boost (voir page 12 pour activer la sécurité hôtellerie).

Remarque : Dérogation et modification possible par la télécommande infrarouge uniquement.

• Commande par fil pilote

Votre sèche-serviettes peut être piloté par un gestionnaire d'énergie (centrale de programmation, délesteur centralisé...) par le biais d'un fil pilote. Dans ce cas, les différents modes de fonctionnement seront activés à distance depuis ce gestionnaire d'énergie.

La commande par fil pilote est active depuis le mode Auto uniquement. Dans les autres modes, les signaux véhiculés par le fil pilote ne sont pas pris en compte, sauf pendant le Boost : si un ordre arrêt du chauffage est émis, alors il sera prioritaire.

Ci-dessous les différentes vues de l'afficheur pour chaque commande par fil pilote.



Fil pilote = **Confort**



Fil pilote = **Éco**
Confort - 3,5°C



Fil pilote = **Éco - 1**
Confort - 1°C



Fil pilote = **Éco - 2**
Confort - 2°C



Fil pilote = **Hors-gel**



Fil pilote = **Arrêt (Veille)**

Dérogation temporaire à une commande par fil pilote

Lors d'un abaissement commandé par fil pilote, il vous est toujours possible de déroger temporairement au programme.

Exemple :



1- La centrale de programmation envoie un ordre Éco à 17,5°C.



2- En appuyant sur **+** ou **-**, vous pouvez modifier la consigne de température à 22°C.



3- Cette modification s'annulera automatiquement au prochain ordre envoyé par la centrale.

RÉGLAGES AVANCÉS

Pour entrer dans les Réglages avancés, appuyez sur la touche  pendant 5 secondes.

NE N clignote sur l'afficheur : paramètre non utilisé, cet affichage n'apparaît plus après la 1^{ère} utilisation de la télécommande infrarouge.

Le voyant du verrouillage clavier clignote.

Schéma d'enchaînement des Réglages avancés :

Éco → Hors-gel → Durée du Boost → Température max. du Boost → Super confort → Sécurité hôtellerie.

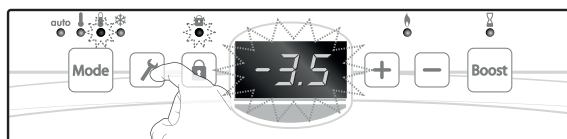

• Réglage du niveau d'abaissement Éco

L'abaissement est pré-réglé à -3,5°C, vous pouvez le faire varier de -1°C à -8°C par intervalle de 0,5°C.





1- Par appui sur , le voyant Éco, la température pré-réglée -3,5°C et le voyant du verrouillage clavier clignent.

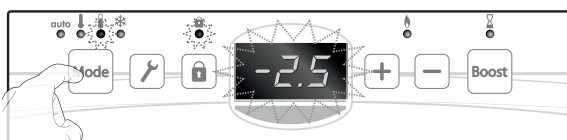

2- Appuyez sur  ou  pour afficher la valeur souhaitée.



3- Pour valider et passer automatiquement au réglage suivant, appuyez sur . Pour valider et sortir des Réglages avancés, appuyez sur .

• Réglage de la température de consigne Hors-gel

La température est pré-réglée à 7°C, vous pouvez faire varier la valeur de la consigne Hors-gel de 5°C à 15°C par intervalle de 0,5°C.

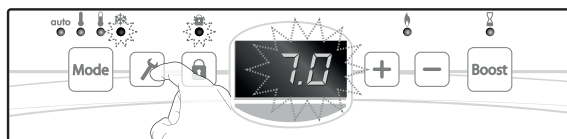



1- Par un 2^{ème} appui sur , le voyant Hors-gel, la température pré-réglée 7°C et le voyant du verrouillage clavier clignent.



2- Appuyez sur **+** ou **-** pour afficher la valeur souhaitée.



3- Pour valider et passer automatiquement au réglage suivant, appuyez sur . Pour valider et sortir des Réglages avancés, appuyez sur .

• Paramétrage du Boost

Réglage de la durée maximale du Boost autorisée :

La durée maximale du Boost est pré-réglée à 60 minutes. Vous pouvez la faire varier de 30 à 90 minutes par intervalle de 30 minutes.





1- Par un 3^{ème} appui sur , le voyant Boost, la durée pré-réglée 60 minutes et le voyant du verrouillage clavier clignent.



2- Appuyez sur **+** ou **-** pour afficher la durée souhaitée.







3- Pour valider et passer automatiquement au réglage suivant, appuyez sur . Pour valider et sortir des Réglages avancés, appuyez sur .

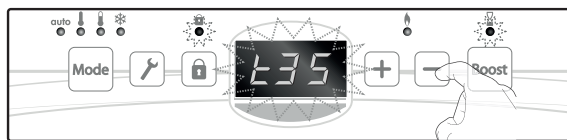

Réglage de la température maximum ambiante pour l'arrêt automatique du Boost :

Lorsque le Boost est activé, la soufflerie doit chauffer la pièce jusqu'à une limite de température : la température max. ambiante. Lorsqu'elle est atteinte, le Boost s'arrête automatiquement.

Elle est pré-réglée à 39°C, vous pouvez la faire varier de 25°C à 39°C par intervalle de 1°C.



Par un 4^{ème} appui sur , le voyant Boost, la température max. et le voyant du verrouillage clignotent. Vous pouvez régler la température maximale du Boost par appuis successifs sur  ou  par pas de 1°C, jusqu'à 39°C (affichage **39** sur écran).

Pour valider et passer automatiquement au réglage suivant, appuyez sur . Pour valider et sortir des Réglages avancés, appuyez sur .

• Super confort

Par défaut, le Super confort est activé.

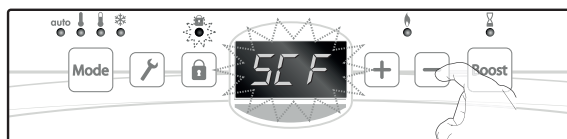



Par un 5^{ème} appui sur , **SCF** clignote, puis **YES** apparaît sur l'afficheur. Le voyant du verrouillage clignote.

Appuyez sur  ou  pour activer ou désactiver le Super confort.

YES = Super confort activé.

NO = Super confort désactivé.

Pour valider et passer automatiquement au réglage suivant, appuyez sur . Pour valider et sortir des Réglages avancés, appuyez sur .

• Sécurité hôtellerie

Par défaut, la sécurité hôtellerie n'est pas activée.

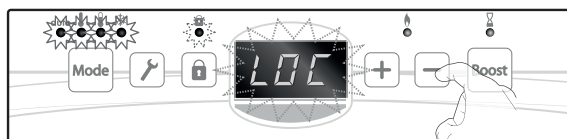

Par un 6^{ème} appui sur , **LOC** clignote, puis **NO** apparaît sur l'afficheur. Le voyant du verrouillage clignote.

Appuyez sur  ou  pour activer ou désactiver la sécurité hôtellerie.

YES = Sécurité hôtellerie activée.

NO = Sécurité hôtellerie désactivée.

Pour valider et sortir des Réglages avancés, appuyez sur .

ÉTALONNAGE DE LA SONDÉ

• Présentation

Important : cette opération est réservée aux installateurs professionnels uniquement, toute modification erronée entraînerait des anomalies de régulation.

Dans quel cas ? Si la température obtenue dans la salle de bains (par un thermomètre fiable) est différente d'au moins 1 ou 2 degrés de la température de consigne que vous demandez sur le sèche-serviettes.

L'étalonnage permet d'agir uniquement sur la mesure de la température par la sonde de l'appareil de façon à compenser un écart éventuel, de +5°C à -5°C par pas de 0,1°C.

Important : Avant de procéder à l'étalonnage, il est conseillé d'attendre 4h après une modification de la température de consigne pour être sûr que la température ambiante soit stabilisée.

• Étalonnage de la sonde

A- Si l'écart de température est négatif, exemple :

Température de consigne (ce que vous souhaitez) = 20°C.

Température ambiante (ce que vous lisez sur un thermomètre fiable) = 18°C.

Écart mesuré = - 2°C.

Pour corriger l'écart :

1- Verrouillez le clavier (voir page 8).

2- Appuyez sur la touche  pendant 15 secondes.

La température ambiante s'affiche, le voyant du verrouillage clignote pour indiquer que l'on est entré dans les Réglages expert.

Lecture de la température sonde = 24°C.

(La température mesurée est souvent différente et plus élevée que la température de consigne).



15 sec.

3- Diminuez de 2°C la température mesurée par la sonde à l'aide de la touche .

Dans notre exemple la température mesurée par la sonde passe de 24°C à 22°C.



B- Si l'écart de température est positif, exemple :

Température de consigne (ce que vous souhaitez) = 19°C.

Température ambiante (ce que vous lisez sur un thermomètre fiable) = 21°C.

Écart mesuré = +2°C.

Pour corriger l'écart :

1- Verrouillez le clavier (voir page 8).

- 2- Appuyez sur la touche  pendant 15 secondes.
 La température ambiante s'affiche, le voyant du verrouillage clavier clignote pour indiquer que l'on est entré dans les Réglages expert.
 Lecture de la température sonde = 21°C.
(La température mesurée est souvent différente et plus élevée que la température de consigne).



15 sec.

- 3- Augmentez de 2°C la température mesurée par la sonde à l'aide de la touche .
 Dans notre exemple la température mesurée par la sonde passe de 21°C à 23°C.



Validez par un appui sur  pour mémoriser la nouvelle valeur et ressortir du mode.

RETOUR AUX RÉGLAGES USINE

- 1- Appuyez sur la touche  pendant 5 secondes. *NE N* clignote sur l'afficheur : cet affichage n'apparaît plus après la 1^{ère} utilisation de la télécommande infrarouge.
 Le voyant du verrouillage clavier clignote.



5 sec.

- 2- Appuyez successivement sur la touche  jusqu'à ce que l'écran affiche *LOC*.

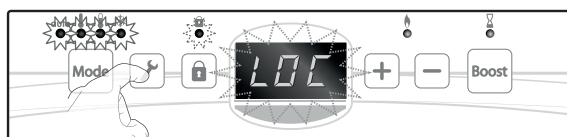

x6

3- Appuyez une nouvelle fois sur la touche  et maintenez la appuyée jusqu'à ce que l'écran affiche la valeur Confort par défaut :

3.1- *rES* s'affiche.

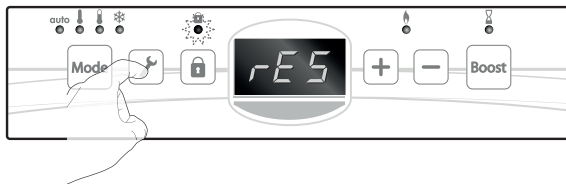

3.2- *rES* clignote.

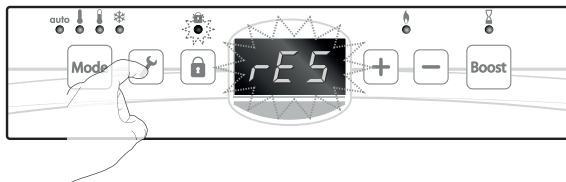

3.3- 21°C s'affiche : relâchez la touche, l'appareil est réinitialisé.





DÉLESTAGE ET COUPURE D'ALIMENTATION

DÉLESTAGE PAR FIL PILOTE UNIQUEMENT

Un gestionnaire d'énergie ou un délesteur évite en cas de surconsommation un déclenchement du disjoncteur général (exemple : fonctionnement simultané de vos différents appareils électroménagers et autres).

Cela vous permet de réduire la puissance souscrite et donc d'optimiser votre abonnement avec votre fournisseur d'énergie.

Les régulations CO-INTECH création sont conçues pour fonctionner avec **les systèmes de délestage par fil pilote uniquement**.

Les ordres envoyés par le fil pilote sont exécutés par l'électronique de gestion de l'appareil qui appliquera la consigne correspondant à l'ordre envoyé.

L'ordre Arrêt (veille) correspond au délestage, à réception de cet ordre, l'appareil passe en «Veille du chauffage» et revient ensuite au mode initial

AUTRE TYPE DE COMMANDE À DISTANCE PAR COUPURE D'ALIMENTATION



Important : L'alimentation du produit ne devrait être interrompue qu'en cas d'intervention sur l'installation électrique. La fonction délestage ne doit pas être réalisée par un système additionnel de coupure mécanisée (contacteur,...) de l'alimentation. Contrairement à la commande par fil pilote, le délestage par coupure mécanisée fréquente de l'alimentation peut provoquer une dégradation de l'appareil, selon la qualité des éléments de commutation employés. Ce type de détérioration ne serait pas pris en charge par la garantie du fabricant.

Si des mises à l'arrêt ou en veille à distance doivent être opérées de manière fréquente, il est impératif d'utiliser le fil pilote (voir paragraphe précédent Délestage par fil pilote uniquement).

EN CAS DE COUPURE DE COURANT, RÉSERVE DE MARCHÉ

L'ensemble des paramètres de réglage ainsi que le Boost sont sauvegardés.

Au retour du courant, votre sèche-serviettes retrouvera tous les réglages effectués avant l'interruption (température de consigne, mode de fonctionnement, Boost, etc). Il redémarrera dans le mode qui était actif avant l'interruption. Si le Boost était enclenché lors de la coupure, alors la soufflerie sera réactivée jusqu'à la fin du décompte restant.



ENTRETIEN ET NETTOYAGE DU FILTRE ANTI-POUSSIÈRE

La soufflerie est équipée d'un filtre anti-poussière amovible qui retient les impuretés de l'air aspirées dans la pièce. Lorsque le filtre est saturé, l'accumulation de poussière peut provoquer son arrêt.



En mode Boost, l'inscription *FIL* apparaît sur l'afficheur.

Avant toute opération de retrait du filtre, mettez l'appareil en veille en appuyant sur le commutateur situé au dessous de la soufflerie.

Pour nettoyer le filtre, procédez dans l'ordre suivant :

1- Appuyez sur la languette du filtre.

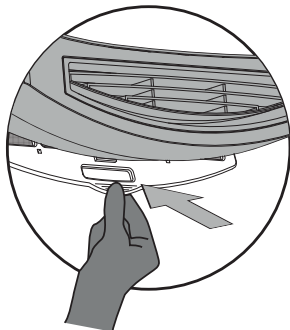

2- Tirez le filtre vers le bas, puis sortez-le de son logement.

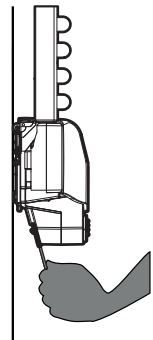

3- Utilisez un aspirateur pour éliminer la poussière déposée sur le filtre. Si le filtre est très sale, lavez-le sous le robinet avec une éponge humide. Après avoir lavé le filtre, laissez-le bien sécher.

Important : il est recommandé de nettoyer le filtre au moins une fois par mois sauf si l'inscription *FIL* s'affiche sur l'écran prématurément.

4- Une fois nettoyé et séché, remettez le filtre dans son logement en l'insérant dans les glissières.

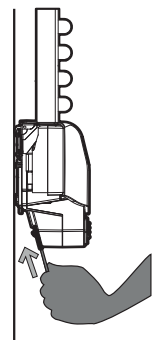
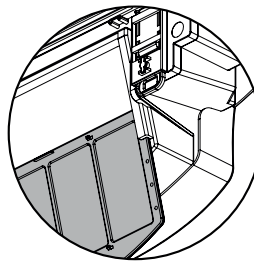



OPTION GESTION À DISTANCE PAR TÉLÉCOMMANDE INFRAROUGE

Votre sèche-serviettes peut être piloté par une télécommande à transmission infrarouge grâce à son récepteur IR situé en face avant de la soufflerie.

MISE EN PLACE DES PILES

La télécommande possède un compartiment au dos permettant de loger 2 piles 1,5 V LR6 Alcaline uniquement (l'autonomie est d'environ 2 ans, elle varie selon le mode d'utilisation).

Toute inversion de polarité des piles n'entraînera qu'un dysfonctionnement sans pour autant endommager le produit.

- 1- Dévissez la trappe à piles située à l'arrière de la télécommande.

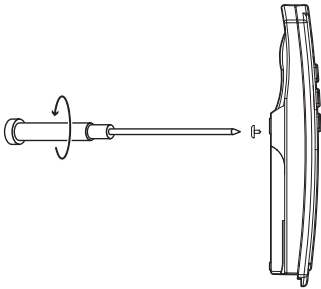

- 2- Insérez les piles dans la télécommande.

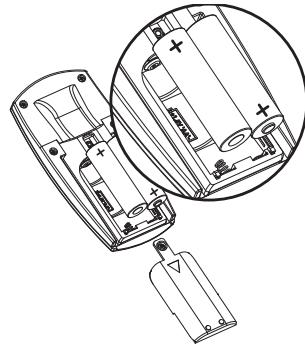

- 3- Remettez la trappe à piles en place et revissez la vis située à l'arrière de la télécommande.

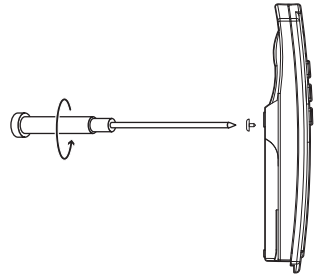

SYNOPTIQUE

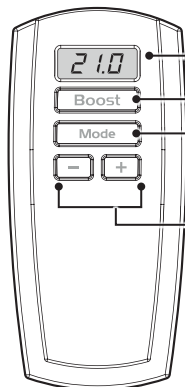

Affichage de la température ambiante

Boost : activation de la soufflerie

Sélection des modes Auto, Confort, Éco, Hors-gel

Réglage de la température et de la durée de la soufflerie

Nota : les touches **Boost, Mode, +** et **-** ont les mêmes fonctions que les touches présentes sur le tableau de commandes de la soufflerie.

FONCTIONNEMENT

Orientez la télécommande vers la fenêtre de réception infrarouge de l'appareil. Vérifiez à ce qu'il n'y ait aucun obstacle entre la télécommande et le récepteur infrarouge afin de ne pas perturber la transmission.

Fenêtre de réception infrarouge

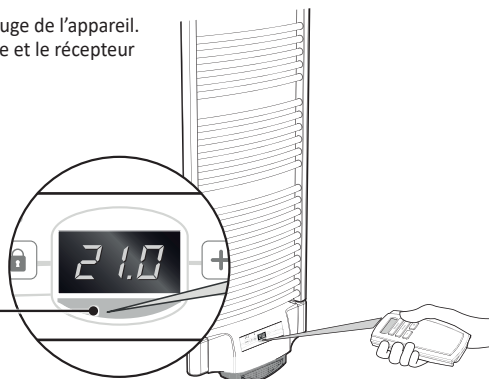

FIXATION MURALE

1- Fixez le socle au mur (entraxe de 57 mm).

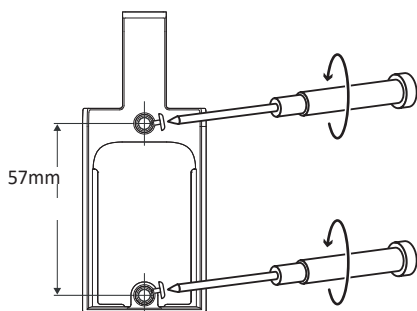

2- Glissez la télécommande dans le socle.

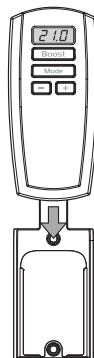



CARACTÉRISTIQUES TECHNIQUES

• Boîtier de régulation avec soufflerie d'air chaud intégré :

- Tension de service : 230V +/-10% 50Hz.
- Commutateur : 10000 cycles homologués.

Turbine et résistance soufflerie intégrées :

- Sécurité anti-surchauffe intégrée par TCO bimétal et thermofusible.
- Puissance maximale de 1000W.
- Relais.

Sortie thermoplongeur classe II :

- Puissance maximale de 1250W, charge résistive.
- Relais + triac dispositif de commande au 0 de tension (Triac protégé par thermofusible).

Câble d'alimentation :

- Classe II : 800 mm, 2 conducteurs ou 3 conducteurs.

Environnement :

- IP24 (soufflerie horizontal après installation).

- Important :** l'IP est obtenu après montage horizontal la soufflerie sur le radiateur sèche-serviettes dans les règles de l'art, en respectant l'ensemble des étapes décrites dans ce document.
- Classe II après installation sous la responsabilité de l'intégrateur.
- Température de fonctionnement : 0°C à +50°C.
- Réglage de la température de consigne Confort de +10°C à +30°C environ.
- Température de stockage : -20°C à +70°C.
- Régulation électronique PID à microprocesseur.
- Sonde de température électronique NTC.
- Fil pilote 6 ordres.

• Télécommande infrarouge :

- Alimentation 2 piles Alcalines LR6 1,5V.
- Durée de vie typique : 2 ans.

Environnement :

- IP20.
- Température de fonctionnement : 0°C à +50°C.
- Réglage de la température de consigne de +10°C à +30°C environ.
- Température de stockage : -10°C à +70°C.
- Humidité : 90% à +40°C (sans condensation).
- Portée d'émission : 3 mètres environ.

Constructeur : Néomitis marque déposée de Co-Intech (contact_shop@neomitis.com).

Les produits présentés dans cette notice sont fabriqués suivant des processus certifiés ISO 9001 V2015.



Le symbole,  apposé sur le produit, indique l'obligation de le retourner, en fin de vie, à un point de collecte spécialisé, conformément à la directive DEEE 2012/19/UE. En cas de remplacement, vous pouvez également le retourner à votre distributeur. En effet, ce produit n'est pas un déchet ménager ordinaire. Gérer ainsi la fin de vie, nous permet de préserver notre environnement, de limiter l'utilisation des ressources naturelles.



Points de collecte sur www.quefairedesdechets.fr
Privilégiez la réparation ou le don de votre appareil !



CODES PRODUITS

Les produits présentés dans cette notice correspondent aux solutions classiques et disponibles.

• Souffleries :

Codes	Désignations
BLPGA	Soufflerie avec boîtier de régulation gris intégré digital, CLII avec rail de fixation extensible, fil pilote, câble d'alimentation 800 mm
BLSCB	Kit de 2 caches latéraux blancs pour soufflerie de sèche-serviettes
BLFCGA	Kit de 2 caches latéraux gris pour soufflerie de sèche-serviettes
BLFCB	Face avant blanche pour soufflerie de sèche-serviettes
BLFCGB	Face avant grise pour soufflerie de sèche-serviettes

• Télécommandes infrarouges :

Codes	Désignations
RCIA	Télécommande infrarouge digitale blanche
RCIGA	Télécommande infrarouge digitale grise



OVERVIEW

A range of hot air blowers with integrated PID (proportional plus integral plus derivative) electronic control, in white or grey, for towel rails, comes in a digital version with an infra-red white or grey remote control (sold separately).

The product, which has optimal dimensions, can be fitted with a decorative cover which means you can quickly customise it without affecting technical and safety performances.

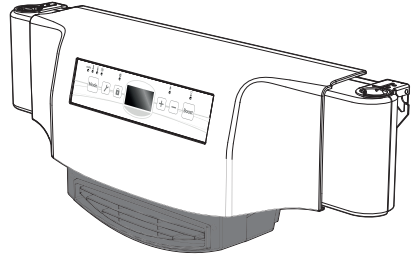

Blower components, original part to be used as a replacement part on compatible Neomitis towel heater blower:

Blower first generation
Anthemys Soufflant
(TBLBxxxB11)



+ PRODUCT PLUS POINTS

- Adaptation of the blower on towel rails with different widths between 500 and 600 mm overall (450 to 550 mm on center manifolds), **no welding, no additional tool.**
- **Electronic PID** (Proportional Integrated Derivative) control with microprocessor.
- A zero-voltage control device reduces electromagnetic interference.
- **Boost feature:** adjustable up 90 minutes by 10 minutes step, the boost feature increases the speed at which your bathroom heats up and also allows damp clothes and towels to dry quickly.
- **Super comfort feature:** additional instantaneous heating, the hot air blower enables automatic and swift room temperature increase, after an Eco phase, Frost protection or Stop by the means of a regulated heating on of the blower.
- **Infra-red remote control (optional):** the remote control comes with a wall mount and enables you to control your towel rails.
- The settings you have saved are not deleted if the power supply is cut off – EEPROM (Electrically Erasable Programmable Read-Only Memory) technology.
- **An integrated water-removal system** – very unlikely that water will accumulate inside the control box, even if water gets into it accidentally (meaning increased user safety).
- **Removable anti-dust filter:** The filter is easily accessible from the front of the towel rail. It is withdrawn and cleaned using a damp sponge.
- **A safety feature prevents the room temperature from getting too high** when in Boost mode. Internal protection against heating anomalies.
- **Child Safety:** Includes a key-lock feature, which makes all changes impossible.
- **Safety of appliances when used in hotels:** All of the controls can be locked, with the exception of Boost control. Overrides and changes can only be carried out using the infra-red remote control.
- **Width of 120mm** – this facilitates the pack and makes the appliances perfect for use in small bathrooms.
- **The control box can be quickly customised** by changing the front cover.



DIAGRAM

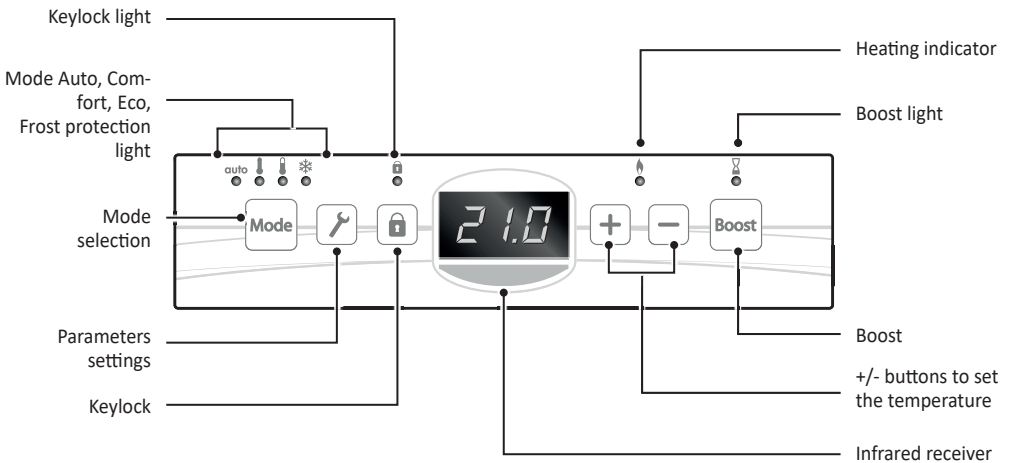

OPERATION

USE

• Heating Switch-On and Heating to Standby features

Heating Switch-On feature: when this feature is first used, press the button (switch) so that it switches to the "I" located below the blower, in order to turn your towel rails on.

First power-on:

At the first power-on only, *t5t* will appear on the display and the heating indicator light will come on: the heater cartridge is fed during 10 seconds to make electric tests needed after the blower mounting on the towel rails. This output will no longer display after the first time you have used the blower.

Your device is in automatic mode, the Auto and comfort light come on and the set temperature is displayed.

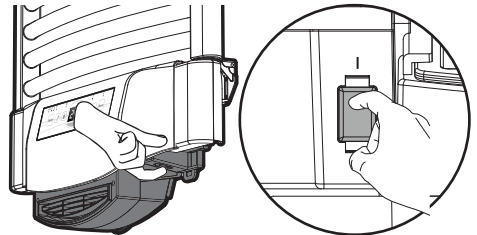



Note: The heating indicator light will come on only if the measured temperature is below the preset temperature. If the ambient temperature is below the set temperature by 2°C, the blower will switch ON (see page 26 Super comfort for further details).

Heating to Standby feature: since the button (switch) is on "I", press it to switch it to the other position.

Note: The settings that are adjusted during operation are automatically saved and will be applied at the time of the next use.

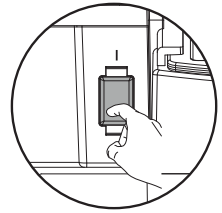
E.g.: if the blower is operating and you want to switch the appliance to standby, the next time the appliance is switched on, the boost feature and the timer countdown will also be switched back on. Reversion to the mode selected before the boost feature was switched on will apply when the blower switches off.



 **Important:** Before carrying out any setting procedures, ensure that the control panel is indeed unlocked (see page 27).

• Selecting the operating mode

The button  allows you to adapt the operating schedule of your towel rails to your needs, depending on the season, whether your home is occupied or not.

By pressing the button once or several times, select the required mode.

Mode sequence:

Auto → Comfort → Eco → Frost protection

Auto mode



Automatic mode, if your towel rails is linked to an energy management device or to a scheduler by means of a pilot wire, it will operate automatically in line with the instructions it receives from those devices.

Note: if no pilot wire is connected to the rails it will operate in Non-Stop Comfort mode.

Comfort mode



Non-stop Comfort mode. The radiator will operate 24 hours a day to achieve the temperature which has been set (e.g. 21°C). The Comfort mode temperature level can be set by the user.

Eco mode



The Eco mode temperature is the Comfort mode temperature less 3.5°C. Eco mode enables you to lower the desired temperature without changing the Comfort mode temperature setting. (eg. if Comfort = 21°C then Eco = 17.5°C).

Frost protection mode

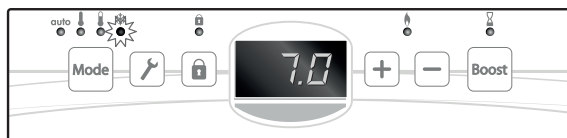

Frost home protection mode. This mode enables you to protect your home against the effects of cold weather, by maintaining a minimum temperature of 7°C in it at all times.

• Setting the Comfort mode temperature

You can only set the Comfort mode temperature when you are in Comfort mode.



The default setting for the room temperature is 21°C. Using the **+** or **-** set the temperature at any value between 10°C and 30°C, at any increment of 0.5°C.

• Boost feature

To activate Boost mode, press **Boost** the desired temperature setting will be set at maximum for the time period you request.

Note: If the heating indicator light is switched on, the blower will be triggered and heats up the room in addition to the heat output of the towel rails.

- First push = Boost.

During the 1st minute: the red heating-on indicator light will come on, and the Boost indicator light and the duration countdown display will flash.



During the first minute, you have the option of modifying the duration of the Boost function to any duration between 0 minutes and the maximum Boost period allowed, as set when advanced settings were set (see page 30 for further details), in increments of 10 minutes (the values will change more quickly if you press the relevant buttons and hold them down for more than 2 seconds), by pressing **+** or **-**.

This change will be saved and will become effective for the next Boost periods.

After 1 minute, the Boost countdown will begin and the counter will run down, minute by minute.

Note: during a Boost phase, after the 1st minute has passed, you can temporarily modify the duration: the new duration will not be saved for the next Boost period.

The Boost function can stop for 3 different reasons:

- A “stop heating” command was sent out by the energy manager you have, via a pilot wire:

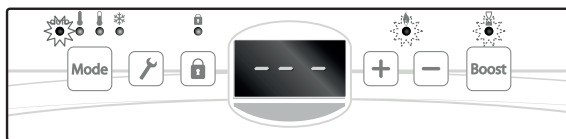

In this second case, the blower will go off and --- will be displayed. The Boost indicator light will flash and the Auto light will come on. When the Comfort command is sent out, the blower will come on again and until the end of the countdown period.

- *FIL* appears on the display:

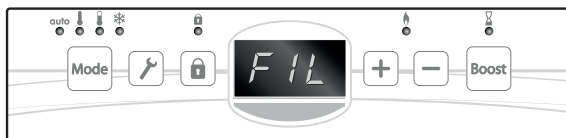

In this third case the blower will go off. Check that there is nothing in front of the ventilation grill, blocking the flow of air. The filter could be obstructed by dust, and if so it must be cleaned (see page 36).

Note: if the filter is obstructed or the ventilation grill has unintentionally been covered, a special sensor will switch off the appliance. Normal operation of the appliance will resume the next time, the blower is switched on if the filter is not obstructed any longer and once the blower has cooled down. Le symbole *FIL* appears on the display and the blower will stop.

- If the room temperature gets up to the maximum Boost temperature during the countdown:



If the blower goes off but the Boost mode is still on: in this case the countdown will still be displayed, and the  symbol on the display and the heating indicator light will still flash. When the temperature goes down below the maximum temperature that has been set, the blower will come on again until the end of the countdown period.

- **Second push = the Boost feature will be cancelled.**

The indicator lights for the mode that was previously on will come on and the desired temperature will be displayed.

• Super Comfort mode

The blower can be used as an immediate and additional heating when the difference between the temperature in a room and the set desired temperature required in a room.

The Super comfort feature is triggered when the difference between the temperature in a room and the desired temperature set is more than 2°C.

Example: By default, the Super comfort feature is activated (see Advanced settings on page 29, then Super comfort function in page 31) and your blower is in Eco mode (17.5°C). You want to switch to Comfort mode (21°C). Once the Comfort mode has been selected, the blower will be automatically started to achieve a swift temperature increase to obtain the requested 21°C.

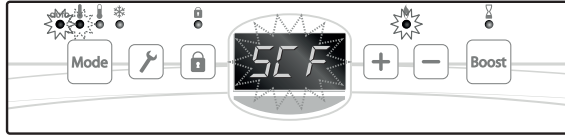

The indicator light for the mode that has been selected is on, the heating indicator light will come on and the Comfort mode light will flash.

SCF and the Super comfort mode desired temperature will appear on the display alternatively for 2 seconds.

Super comfort mode goes off when:

- The difference is less than 0.5°C.
- The temperature difference is still more than 2°C after 1 hour in Super comfort mode.

Note: the Super comfort feature only operates in Comfort mode and in Auto-Comfort mode.

Programming the Super comfort feature:

The blower can be used in conjunction with an energy manager or with a radio-wave scheduler via a 6-order pilot wire.

On your blower:



- Select the Auto mode.

• Child safety



5 sec.

By pressing and holding down  for more than 5 seconds you can lock the control unit keypad and prevent changes to settings being made by young children. The red keylock light will come on.

If you press and hold the button down a second time for more than 5 seconds the control unit keypad will be unlocked and the buttons reactivated. The red keylock light will go off.

Note: overrides and changes are only possible using the infra-red remote control.

• Safety of appliances when used in hotels

All of the appliance's controls can be completely locked, with the exception of the Boost feature (see 31 for details on how to activate this function).

Note: overrides and changes are only possible using the infra-red remote control.

• Control by pilot wire

Your towel rails can be controlled by an energy manager (scheduler) unit via a pilot wire, in which case the various operating modes will be remotely activated by the energy manager.

You can only control the towel rails via a pilot wire when in Auto mode. In other modes, commands carried by the pilot wire will not be taken into account, except during Boost periods: if a "heating to off" command was sent, then it will have priority.

Below are the various screens that are displayed for each command sent via the pilot wire.



Pilot wire = **Comfort**



Pilot wire = **Eco**
Comfort - 3,5°C



Pilot wire = **Eco - 1**
Comfort - 1°C



Pilot wire = **Eco - 2**
Comfort - 2°C



Pilot wire = **Frost protection**

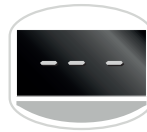

Pilot wire = **Off**
(Standby)

Temporary override of a pilot-wire command

When a temperature-lowering command is sent via the pilot wire you have the option of temporarily overriding the command.

E.g.:



1- The central scheduling unit sends an Eco mode command, bringing the desired temperature value down to 17.5°C.



2- By pressing **+** or **-**, you can change the desired temperature setting to 21°C.



3- The override change will automatically be cancelled out when the next command is sent by the central scheduling unit.

ADVANCED SETTINGS

To go into Advanced settings, press  down for 5 seconds.

NEP will flash on the display: since this feature is not used, this output will no longer display after the first time you have used the infra-red remote control.

The key-locking indicator light will flash.

Advanced settings sequence:

Eco → Frost protection → Duration Boost → Maximum Boost Temperature → Super comfort → Hotel use safety.

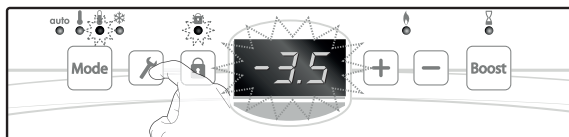

• Setting temperature-lowering parameters

The drop in temperature is set at -3.5°C . You can re-set it anywhere between -1°C and -8°C , in 0.5°C increments.



- 1- By pressing  several times, successively the Eco indicator light, the pre-set temperature -3.5°C and the key-locking indicator light will flash.



- 2- Press  or  to obtain the temperature value you require.

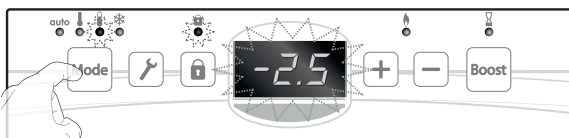

- 3- To select and automatically move on to the next setting press . To save and exit Advanced settings press .

• Setting the Frost protection temperature

The temperature is pre-set at 7°C . You can adjust the desired Frost protection temperature value to any temperature between 5°C and 15°C .

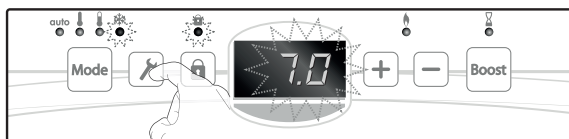

- 1- By pressing  twice, successively the Frost protection indicator light, the pre-set temperature 7°C and the key-locking indicator light will flash.



2- Press **+** or **-** to obtain the temperature value you require.



3- To select and automatically move on to the next setting press **Wrench icon**. To save and exit Advanced settings press **Mode**.

• Setting the Boost feature

Setting the maximum Boost period allowed

The maximum Boost period is pre-set at 60 minutes. You can set it at any value between 30 and 90 minutes, in increments of 30 minutes.

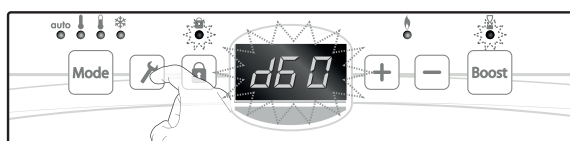

1- By pressing **Wrench icon** a third time, successively the Boost indicator light, the pre-set period 60 minutes and the key-locking indicator light will flash.



2- Press **+** or **-** to display the duration you require.

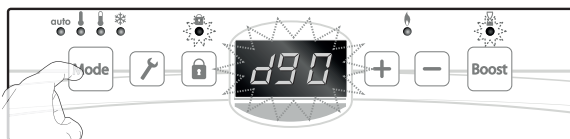



3- To select and automatically move on to the next setting press **Wrench icon**. To save and exit Advanced settings press **Mode**.



Setting the maximum room temperature to automatically switch off the boost feature:

When the Boost function is in operation, the blower's task is to heat a room up to a ceiling temperature – the maximum room temperature. When it is reached, the Boost feature switches off automatically.

It is pre-set to 39°C. You can change it to any temperature between 25°C and 39°C, in increments of 1°C.





By pressing  a fourth time, the Boost indicator light, the maximum temperature and the key-locking indicator light will flash successively. You set the maximum Boost temperature using  and  in increments of 1°C, up to 39°C (the screen will display *E39*).

To select and automatically move on to the next setting press . To save and exit Advanced settings press .

• Super comfort feature

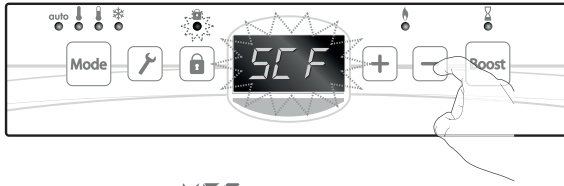
By default, the Super comfort feature is activated.





By pressing  a fifth time, *SCF* and then *YES* will appear on the display. The key-locking indicator light will flash.

Press  or  to activate or deactivate the Super comfort feature.

YES = Super Comfort activated.

NO = Super Comfort deactivated.



To select and automatically move on to the next setting press . To save and exit Advanced settings press .

• Hotel use safety

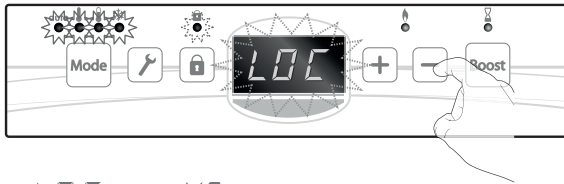
By default, the safety of appliances when used in hotels is not activated.



By pressing  a sixth time, *LOC* and then *NO* will appear on the display. The key-locking indicator light will flash.

Press  or  to activate or deactivate the Hotel use safety.

YES = Hotel use safety activated.

NO = Hotel use safety deactivated.

To save and exit Advanced settings press .

AMBIENT TEMPERATURE SENSOR ADJUSTMENT

• Overview

Important: This operation is reserved for professional installers only; any wrong changes would result in control anomalies.

In which cases? If the temperature measured in a room (measured by a reliable thermometer) is different of at least 1°C compared to the setpoint temperature of the room thermostat.

The calibration adjusts the temperature measured by the ambient temperature sensor to compensate for a deviation from +5°C to -5°C by increments of 0.1°C.

IMPORTANT: Before carrying out the calibration it is recommended to wait for 4h after a setpoint temperature modification to insure that the ambient temperature is stabilized.

• Ambient temperature sensor adjustment

A- If the room temperature difference is negative, example:

Setpoint temperature (what you want) = 20°C.

Room temperature (what you read on a reliable thermometer)= 18°C.

Difference mesured = - 2°C.

In order to correct the difference:

1- Lock the control unit keypad (see page 27).

2- Press and hold down  for more than 15 seconds.

The ambient temperature appears on the display, the Keylock light is blinking to indicate you are on expert settings.

Sensor temperature = 24°C.

(The measured temperature is different and often higher than the set temperature).



15 sec.

3- Decrease the temperature measured by the ambient temperature sensor by 2°C by pressing .

In our example, the measured temperature by the sensor decreases from 24°C to 22°C.



B- If the room temperature difference is positive, example:

Setpoint temperature (what you want) = 19°C.

Room temperature (what you read on a reliable thermometer)= 21°C.

Difference mesured = +2°C.

In order to correct the difference:

1- Lock the control unit keypad (see page 27).

- 2- Press and hold down  for more than 15 seconds.
 The ambient temperature appears on the display, the Keylock light is blinking to indicate you are on expert settings.
 Sensor temperature = 21°C.
(The measured temperature is different and often higher than the set temperature).



15 sec.

- 3- Increase the temperature measured by the ambient temperature sensor by 2°C by pressing .
 In our example, the measured temperature by the sensor increases from 21°C to 23°C.



Press  to save the new value and exit.

RESTORING FACTORY SETTINGS

- 1- Press  for 5 seconds. *NE N* will flash on the display: since this feature is not used, this output will no longer display after the first time you have used the infra-red remote control.
 The key-locking indicator light will flash.



5 sec.

- 2- Press successively  until *LOC* appears on the display.

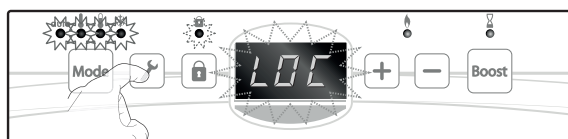

x6

3- Press once again  and hold it until the default Comfort value appears on the display:

3.1- *rES* appears on the display.

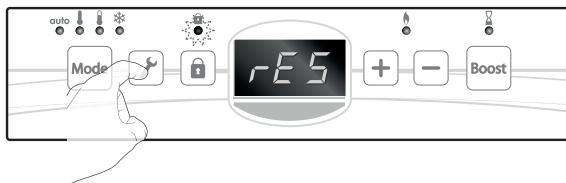

3.2- *rES* will flash.

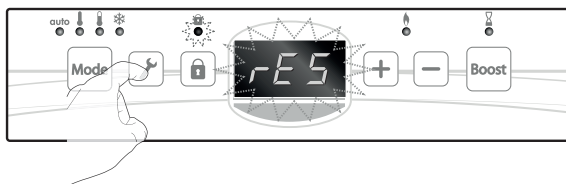

3.3- 21°C appears on the display : release the button, the device is reset.





LOAD SHEDDING AND POWER CUT

LOAD SHEDDING BY PILOT WIRE ONLY

In case of over consumption, an energy power manager or a disconnecter doesn't trigger a trip of the general (example: simultaneous operating of your various household appliances and others). This allows you to reduce the energy power subscribed and therefore optimize your subscription with your energy provider.

CO-INTECH controllers are designed to operate with **load shedding systems with pilot wire only**.

Orders sent by the pilot wire are executed by the device's electronic controller which will apply setpoint corresponding to the order sent.

The "Stop" order corresponds to the load shedding. When this order is received, the device switches to "standby" and then returns to the initial operating mode.

OTHER REMOTELY MANAGEMENT BY POWER SHUTDOWN



Important : The power supply of the device should be cut when working on the electrical system only. The load shedding does not be operated by an additional system with mechanized power shutdown (with contactor...). Unlike pilot wire shedding, the load shedding with frequent mechanized power shutdowns can cause deterioration of the device depending of the quality of switching elements used. This type of deterioration would not be covered by the manufacturer's warranty.

If remotely stop or standby orders should be frequently operated, you must use the pilot wire (refer to previous "Load shedding by pilot wire only" subsection).

IN CASE OF POWER CUT, BACKUP

All of the settings and the Boost will be saved.

When the mains power supply returns, your blower will again operate using correct time and the settings that were programmed before the power cut (as regards desired temperatures, operating modes, Boost, etc.). It will start up again in the mode which was active before the power outage. If the Boost feature was on at the time of the power cut, then the blower will come on again until the end of the countdown time that was remaining at the time of the power cut.



UPKEEP AND CLEANING OF THE ANTI-DUST FILTER

The blower is equipped with a removable anti-dust filter which traps impurities in the air which the blower sucks in from a room.

When the filter is full, the accumulated dust may cause the blower to stop operating.

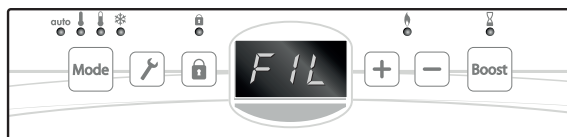

In Boost mode, *FIL* will appear on the display.

Before doing anything in terms of removing the filter, switch the appliance off by pressing the switch located under the blower.

To clean the filter, proceed in the following order:

- 1- Press down on the filter tab.

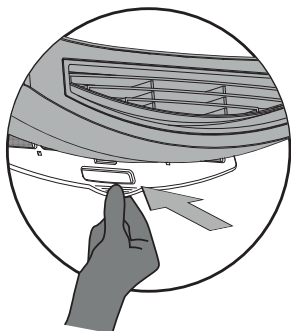

- 2- Pull the filter downwards, then take it out of its slot.

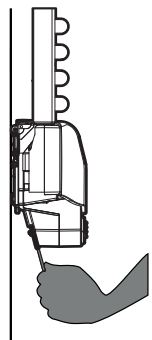

- 3- Use a vacuum cleaner to re-move the dust which has been deposited on the filter. If the filter is very dirty, clean it using a damp sponge. After you have washed the filter, let it dry out thoroughly.

N.B.: it is recommended that the filter be cleaned at least once a month unless *FIL* prematurely appears on the display.

- 4- Once it has been cleaned, put the filter back into its slot by inserting it into the guide grooves.

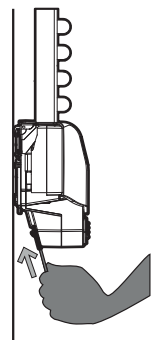
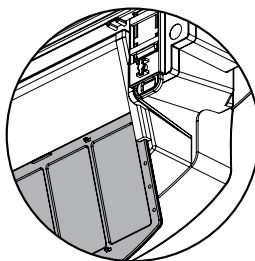



REMOTE MANAGEMENT USING AN INFRA-RED REMOTE CONTROL

The towel rails can be controlled using an infra-red wave transmission remote control via its infra-red receiver which is located on the front of the blower.

INSTALLING BATTERIES

This remote control has a compartment at the back of the case designed specifically to hold three 1.5 V LR6 alkaline batteries (battery life is approximately 2 years and varies depending on usage particulars). Should you inadvertently reverse the correct battery polarity the product will not be damaged as a result, however doing so will lead to it malfunctioning.

- 1- Unscrew the battery hatch located at the back of the remote control.
- 2- Then insert the batteries.

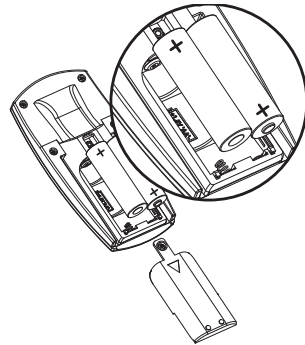
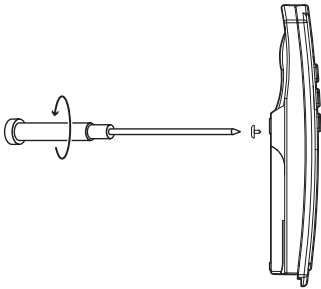

- 3- Put the battery hatch back in place and put the screw back into the reverse side of the remote control.

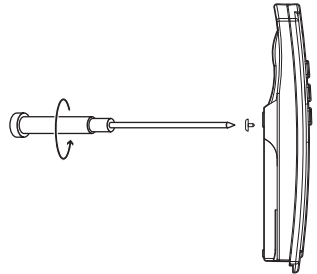

DIAGRAM

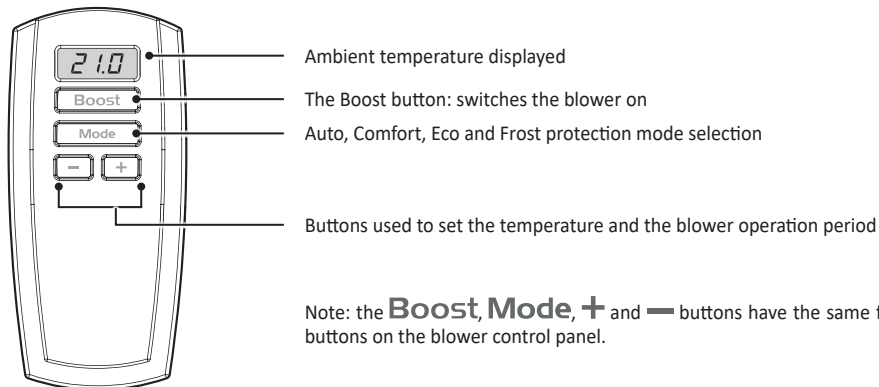

OPERATION

Point the remote control in the direction of the infra-red reception window on the appliance. Check that there are no obstacles between the remote control and the infra-red receiver, in order that the transmission of commands is not hindered.

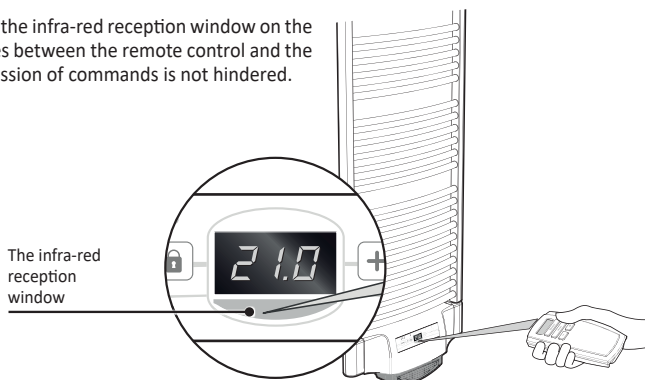

WALL MOUNTING

1- Attach the base to the wall (Distance between the attachment points: 57 mm).

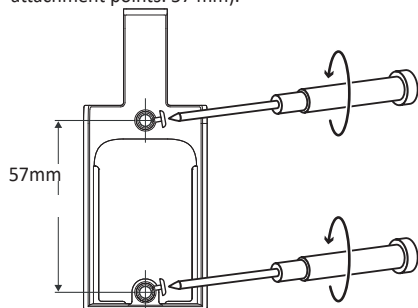

2- Slide the remote control into the wall mount.

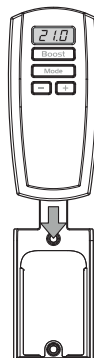



TECHNICAL SPECIFICATIONS

• Hot air blower with integrated control panel:

- Voltage when in use: 230V +/-10% 50 Hz.
- Switch: approved cycle 10,000.

Built-in blower resistance and turbine:

- Built-in anti-overheating safety device. (Overheating protection by bimetal TCO and thermal fuse.)
- Maximum power: 1,000W.
- Relay.

Class II immersion heater :

- Maximum power of 1250W, resistive load.
- Relays and triac control device at zero voltage (triac protected by a thermal fuse).

Power supply cable :

- ClassII: 800 mm, 2 conductors or 3 conductors.

Environment :

- IP24 (blower horizontal following installation).
- Important:** The IP (protection rating) is obtained following horizontal fitting of the towel rails radiator in line with best industry practices, and is achieved by following all of the steps described in this document.
- Class II, after installation under the responsibility of the integrator.
- Operating temperature: 0°C to +50°C.
- Comfort desired temperature can be set anywhere between +10°C and +30°C approximately.
- Storage temperature: -20°C to +70°C.
- Electronic PID (proportional plus integral plus derivative control) temperature regulation using a microprocessor.
- NTC (negative temperature coefficient) electronic temperature sensor.
- 6-order pilot wire.

• Infrared remote control:

- Power supply: 2 alkaline 1.5 V LR6 batteries.
- Battery life: approx. 2 years.

Environment:

- Protection index IP20.
- Operating temperature: 0°C to +50°C.
- Desired temperature setting can be set anywhere between +10°C and +30°C approximately.
- Storage temperature: -10°C to +70°C.
- Humidity: 90% at +25°C (without condensation).
- Range: 3 metres approx.

Manufactured by: Neomitis registered trademark of Co-Intech (contact_shop@neomitis.com).

The products described in these instructions are manufactured using processes which are certified ISO 9001 V2015.



The symbol , affixed on the product indicates that you must dispose of it at the end of its useful life at a special recycling point, in accordance with European Directive WEEE 2012/19/EU. If you are replacing it, you can also return it to the retailer from which you buy the replacement equipment. Thus, it is not ordinary household waste. Recycling products enables us to protect the environment and to use less natural resources.



Points de collecte sur www.quefairedelesdechets.fr
Privilégiez la réparation ou le don de votre appareil !



PRODUCT CODES

The products described in this instruction booklet are our conventional solutions, which are feasible and available.

- **Blowers:**

Codes	Designations
BLPGA	Blower with integrated digital grey control panel, CLII, with extendible attachment rail, with pilot wire, power supply cable 800 mm
BLSCB	Kit of decorative white side panels for towel rails blower
BLFCGA	Kit of decorative grey side panels for towel rails blower
BLFCB	Decorative white front panel for towel rails blower
BLFCGB	Decorative grey front panel for towel rails blower

- **Infrared remote control:**

Codes	Designations
RCIA	White infra-red remote control
RCIGA	Grey infra-red remote control

NOTES

A series of horizontal dotted lines for writing notes.



NOTES

A series of horizontal dotted lines for writing notes, spanning the width of the page.



NOTES

A series of horizontal dotted lines for writing notes, spanning the width of the page.



une marque déposée de CO-INTECH / registered trademark of CO INTECH S.A.S

Siège social, service commercial et administratif / Headquarters, sales and administrative service :
Z.I. Montplaisir - 258 Rue du Champ de courses - 38780 PONT EVEQUE - FRANCE

E-mail : contact_shop@neomitis.com

Site de production / Production site : Z.I. de la Pidaie - Rue des Perrières - POUANCE -
49420 OMBREE D'ANJOU - FRANCE

www.shop.neomitis.com



CO-INTECH S.A.S. - 422 435 149 00030 RCS VIENNE - Siège social/Headquarters : Pont-Évêque
Marques commerciales déposées - Tous droits réservés / Registered trademark - All rights reserved