

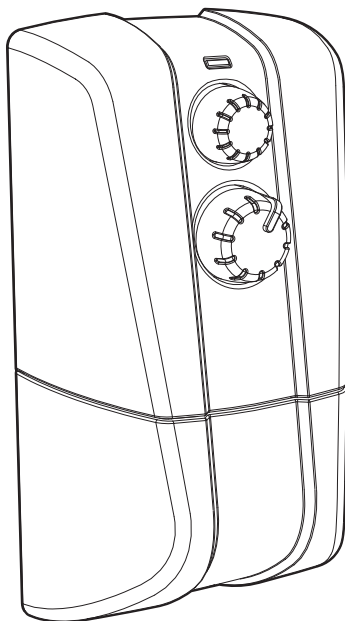

Créateur d'innovations pour le confort thermique
Creating innovative solutions for ambient comfort



NOTICE-INSTRUCTIONS

**BOÎTIER DE RÉGULATION POUR RADIATEUR ÉLECTRIQUE À
COMMANDES ANALOGIQUES**

***CONTROLLER FOR ELECTRIC RADIATOR WITH THERMAL FLUID AND
ANALOGICAL CONTROLS***

PH1A

SOMMAIRE - TABLE OF CONTENTS



Important : Cette notice simplifiée a pour objectif de décrire les fonctionnalités du produit et les principales caractéristiques techniques. Pour toute autre intervention sur votre appareil, il est conseillé de s'adresser directement à un professionnel qualifié.

Elle ne peut en aucun cas servir de notice d'utilisation et d'installation.

***Important:** These simplified instructions are only intended to be used by our clients. The purpose of them is to describe the features and the main technical characteristics of the product.*

They may under no circumstances be used as instructions for installation and use.

Présentation.....	3
Les avantages	3
Synoptique	3
Fonctionnement	4
Caractéristiques techniques.....	5
Code produit	6
.....
Overview.....	7
Product plus points.....	7
Diagram.....	7
Operating	8
Technical specifications	9
Product code	10



PRÉSENTATION

Gamme de boîtiers de régulation électroniques pour radiateurs électriques à fluide caloporteur, proposée en version avec fil pilote.

Joue de régulation, pièce originale à utiliser comme pièce de rechange sur les radiateurs électriques Néomitis compatibles :

Type Aloé

Aloé Bas (RFLAXXB11)

Aloé Standard (RFLAXXA11)

Aloé Slim (RFLAxxxAS11)

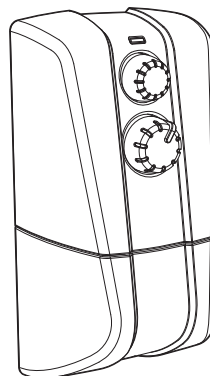
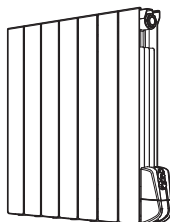

LES AVANTAGES

- **Régulation électronique de grande précision.**
- **Dispositif de commande au 0 de tension** pour réduction des perturbations électromagnétiques.
- **Protection interne** contre les courts circuits.
- **Système d'évacuation d'eau intégré** : en conditions normales d'utilisation, il diminue les risques d'avoir une accumulation d'eau à l'intérieur du boîtier (sécurité utilisateur accrue).
- **Sonde incorporée, non accessible par l'extérieur** : produit plus robuste au transport et à l'installation.
- **Ergonomie de réglages** : Deux boutons rotatifs ergonomiques permettent de sélectionner facilement le mode de chauffage et la température voulue.
- **Sécurité anti-surchauffe** : protection interne contre tout échauffement anormal.
- **Sécurité anti-choc** : un dispositif situé à l'arrière du boîtier empêche toute rotation /déplacement de ce dernier.



SYNOPTIQUE

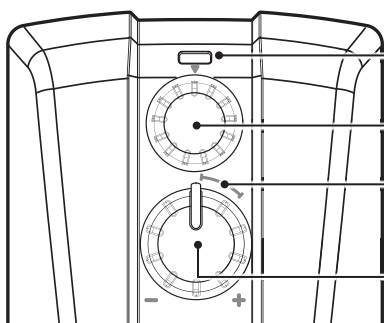

Voyant bicolore signalant

- 1- présence secteur
- 2- marche résistance

Bouton rotatif de sélection du mode de fonctionnement

Indication visuelle de la plage confort

Bouton rotatif de réglage de température



FONCTIONNEMENT

• Fonctions mise en Marche / Veille du chauffage

Fonction Mise en marche : Tournez le bouton rotatif de sélection du mode de fonctionnement jusqu'à ce que le pointeur soit en face de  ou de tout autre mode.

Le voyant vert s'allume : Présence secteur.



OU

Le voyant rouge s'allume : Mise en chauffe de l'appareil.

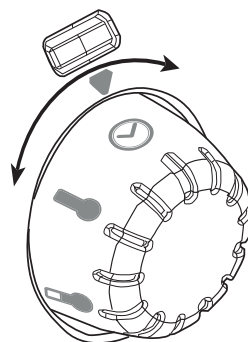
Fonction Mise en Veille du chauffage : Tournez le bouton rotatif de sélection du mode de fonctionnement jusqu'à ce que le pointeur soit en face de . Vous êtes en butée.



• Sélection du mode de fonctionnement

La sélection du mode désiré s'effectue en tournant le bouton rotatif de sélection du mode de fonctionnement de  à .

Auto

Mode Automatique, si votre radiateur est relié à un gestionnaire d'énergie ou à un programmeur par le biais du fil pilote, il fonctionnera automatiquement en fonction des programmes établis suivant le régime (Confort, Éco ou Hors-gel) programmé.

Note : En l'absence de commande sur le fil pilote, il fonctionnera en toujours en Confort permanent.

Confort

Mode Confort permanent, le radiateur maintient la température réglée (par ex. 19°C).

Éco

Mode Économique, correspond à la température Confort moins 3,5°C. Ceci permet de faire un abaissement sans dérégler la température Confort.





Hors-gel

Mode protection Hors-gel, permet de sécuriser les installations d'un logement contre le gel en maintenant une température permanente de 7°C.

Fonction Veille du chauffage

Mise en veille de l'appareil.

• Réglage de la température Confort

Le réglage de la température s'effectue en tournant le bouton rotatif de  à  ou de  à . La température de consigne Confort est réglable de 7°C à 30°C avec visualisation de la plage confort.

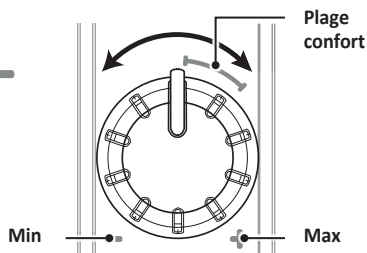

• Visualisation des états de fonctionnement du boîtier de régulation

Un voyant bicolore permet de visualiser l'état de fonctionnement du boîtier de régulation, voir tableau ci-dessous :

États de fonctionnement du boîtier de régulation	États du voyant
Fonction Veille du chauffage	Éteint
En fonctionnement	Vert allumé (présence secteur) Rouge allumé (mise en route de la cartouche chauffante (résistance))
Anomalie détectée par la sonde de température	Rouge clignotant (1 clignotement chaque seconde)



CARACTÉRISTIQUES TECHNIQUES

- Tension de service : 230V +/-10% 50Hz.
- Puissance maximum de 2000W, charge résistive.
- Câble d'alimentation : 1000mm, 3 conducteurs.
- Fil pilote 6 ordres :
 - CONFORT
 - ÉCO -3,5°C
 - ÉCO -1°C
 - ÉCO -2°C
- Veille du chauffage
- Hors-gel 7°C (+/-3K)

Environnement

- IP24 (boîtier vertical après installation) :
Important : l'IP est obtenu après montage du boîtier sur le radiateur dans les règles de l'art, respectant l'ensemble des contraintes techniques.
Après installation verticale sur le radiateur, le boîtier doit être correctement serré avec un écrou nylon non fournie, couple de serrage : 10 N.m maximum.
- Température de fonctionnement : 0°C à 40°C.
- Réglage de la température de consigne de +7° à +30°C environ.
- Température de stockage : -20°C à 70°C.
- Humidité : 80% à 25°C (sans condensation).
- Classe II après installation sous la responsabilité de l'intégrateur.

Constructeur : Néomitis marque déposée de Co-Intech (contact_shop@neomitis.com).

Les produits présentés dans cette notice sont fabriqués suivant des processus certifiés ISO 9001 V2015.



Le symbole,  apposé sur le produit, indique l'obligation de le retourner, en fin de vie, à un point de collecte spécialisé, conformément à la directive DEEE 2012/19/UE. En cas de remplacement, vous pouvez également le retourner à votre distributeur. En effet, ce produit n'est pas un déchet ménager ordinaire. Gérer ainsi la fin de vie, nous permet de préserver notre environnement, de limiter l'utilisation des ressources naturelles.



Points de collecte sur www.quefairedemesdechets.fr
Privilégiez la réparation ou le don de votre appareil !



CODE PRODUIT

Les produits présentés dans cette notice correspondent aux solutions classiques et disponibles.

Code	Désignation
PH1A	Boîtier de régulation pour radiateur, analogique blanc classe II avec fil pilote, triac + relais et câble d'alimentation 1000mm



OVERVIEW

Electronic controller for electric radiators with thermal fluid, available in pilot wire version.

Controller, original part to be used as a replacement part on compatible Neomitis electric radiators:

Type Aloe

Low model Aloe (RFLAXXXB11)

Standard Aloe (RFLAXXA11)

Slim Aloe (RFLAxxxAS11)

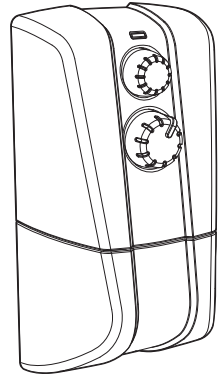
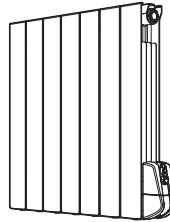

PRODUCT PLUS POINTS

- **High-precision electronic controller.**
- **Voltage 0 control device for reduction of electromagnetic disturbances.**
- **Internal protection** against short circuits.
- **Integrated water drainage system:** under normal conditions of use, it reduces the risk of accumulation of water inside the column (increased user safety).
- **Incorporated sensor, not accessible from the outside:** product more robust to transport and installation..
- **Ergonomic settings:** Two ergonomic rotary knobs allow easy selection of the heating and the desired temperature.
- **Anti-overheating safety device:** internal protection against any anormal heating.
- **Anti-shock safety device:** a device located at the rear of the column prevents any rotation / displacement of the latter.



DIAGRAM

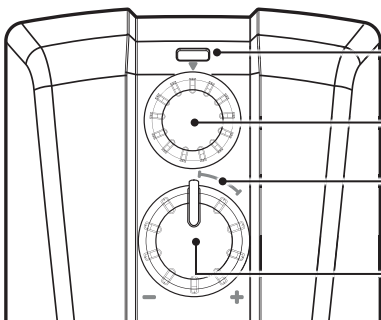

Two-coloured light indicates

- 1- Mains power supply on
- 2- Resistance working

Rotating button for operating mode selection

Visual indication of the comfort temperature range

Rotating button for setting temperature



OPERATING

• Heating Switch-On and Heating to Standby features

Heating Switch-On feature: turn the operating mode selection knob until the pointer points to or to any other mode.

The green light comes on: mains power on.

OR

The red light comes on: the appliance is heating.

Heating standby feature: turn the operating mode selection knob until the pointer points to . You are at the stop point.

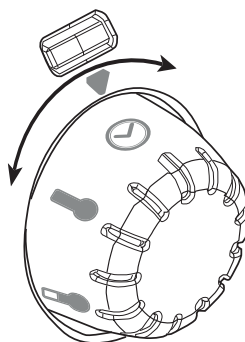

• Selecting the operating mode

To select the desired mode, turn the operating mode selection knob from to .

Auto

Automatic Mode, If your panel heater is linked to an energy management device or to a scheduler by means of a pilot wire, it will operate automatically according to the instructions it receives from those devices, depending on the mode (i.e. Comfort, Eco or Frost protection) that has been set.

Note: if no pilot wire is connected to the dryer it will operate in Non-Stop Comfort Mode.

Comfort

Non-Stop Comfort Mode – the panel heater will maintain the temperature you have set it to, for example 19°C.

Eco

Economic Mode, which means the Comfort Mode temperature minus 3.5°C. This enables you to lower the temperature without having to reset the Comfort Mode temperature.

Frost protection

Frost protection Mode, which allows you to protect your home against the effects of cold weather (frozen pipes, etc.) by maintaining a temperature of 7°C at all times.

Standby feature

Switching the appliance to standby mode.

• Temperature Comfort setting

To set the temperature turn the knob from to or from to .

You can set the temperature at any value between 7°C to 30°C. The comfort temperature range can be viewed.

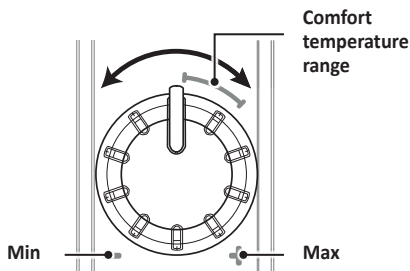

• Viewing operating modes on the control panel

The two-colour light enables you to view the operating modes that are displayed on the control panel, see the table below:

Viewing operating modes on the control panel	Appearance of lights
Heating on standby feature	OFF
Operating	Green light on (mains power on) Red light on (heating cartridge (element) coming on)
Anomaly detected by the temperature sensor	Red light flashing (the red light flashes once per second)



TECHNICAL SPECIFICATIONS

- Power supply: 230V +/-10% 50Hz.
- Maximum power of 2000W, resistive load.
- Power supply cable: 1000mm, 3 conductors.
- Pilot wire 6 orders :
 - COMFORT
 - ECO -3,5°C
 - ECO -1°C
 - ECO -2°C
 - Heating standby
 - Frost protection 7°C (+/-3K)

Environment

- IP24 (vertical controller after installation):
Important: The IP (protection rating) is obtained following fitting the column of the device in line with best industry practices, and is achieved by following all of the steps described in this document.
After vertical installation on the radiator, the column must be properly tightened with a nylon nut not supplied, tightening torque: 10 N.m maximum.
- Operating temperature: 0°C to 40°C.
- Desired temperature can be set anywhere between +7°C and +30°C approximately.
- Storage temperature: -20°C to 70°C.
- Humidity: 80% to 25°C (without condensation).
- Class II, after installation under the responsibility of the integrator.

Manufacturer: Neomitis registered trademark of Co-Intech (contact_shop@neomitis.com)

The products described in these instructions are manufactured using processes which are certified ISO 9001 V2015.



The symbol , affixed on the product indicates that you must dispose of it at the end of its useful life at a special recycling point, in accordance with European Directive WEEE 2012/19/EU. If you are replacing it, you can also return it to the retailer from which you buy the replacement equipment. Thus, it is not ordinary household waste. Recycling products enables us to protect the environment and to use less natural resources.



Points de collecte sur www.quefairede mesdechets.fr
Privilégiez la réparation ou le don de votre appareil !



PRODUCT CODE

The products described in this instruction booklet are our conventional solutions, which are feasible and available.

Code	Designation
PH1A	White analogue controller for radiator with fluid inertia, Class II, with pilot wire, triac and 1000mm power supply cable



NOTES

A series of horizontal dotted lines for writing notes, spanning the width of the page.



une marque déposée de CO-INTECH / registered trademark of CO INTECH S.A.S

Siège social, service commercial et administratif / Headquarters, sales and administrative service :
Z.I. Montplaisir - 258 Rue du Champ de courses - 38780 PONT EVEQUE - FRANCE

E-mail : contact_shop@neomitis.com

Site de production / Production site : Z.I. de la Pidaie - Rue des Perrières - POUANCE -
49420 OMBREE D'ANJOU - FRANCE

www.shop.neomitis.com



CO-INTECH S.A.S. - 422 435 149 00030 RCS VIENNE - Siège social/Headquarters : Pont-Évêque
Marques commerciales déposées - Tous droits réservés / Registered trademark - All rights reserved